

LES FENETRES



Des fenêtres à la hauteur de vos exigences !



A la française

Coulissantes

Bloc-Baies

FABRICANT DEPUIS 1980



MADE IN FRANCE

Sommaire

Fenêtres à la française

- CEGISOL 74 pages 4 à 7
- CEGISOL 80 pages 8 à 11

Coulissant

- Le coulissant PVC Horizon pages 12 à 15

Bloc-baies

- Bloc-baie VR coffre intérieur page 17
- Bloc-baie VR coffre extérieur page 18
- Bloc-baie VR coffre demi-linteau page 19

Couleurs

- Les couleurs teintées masse et laquage page 20
- Les couleurs en plaxage page 21
- Le placage bois page 22
- Le PMMA page 23

Vitrages

- Les vitrages isolants page 24
- Les vitrages imprimés page 25

Accessoires

- Les petits bois page 26
- Les poignées page 27
- Ventilation - OB - Entrebailleur page 28
- Houssette - Verrou ZH page 29

Les garanties

- Labels et garanties page 30

LA FENETRE PVC CEGISOL 74



Un dormant réduit

- Dormant de 60 mm
Délais réduits
- 3 coloris teintés masse : blanc, beige, gris
- + différents coloris en plaxé en option



La réponse à votre besoin !

La gamme CEGISOL 74 est adaptée à vos besoins en rénovation et en neuf pour le locatif !

Simplicité et économies garanties !



Maison

Location



Appartement



CARACTERISTIQUES

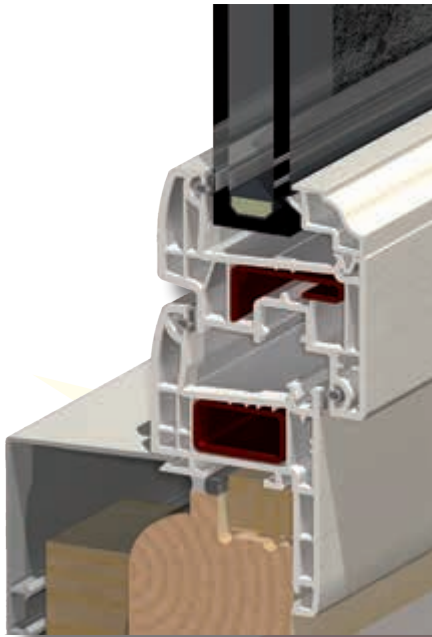

- Vitrage épaisseur 24 mm et intercalaire ALU blanc
- Poignée désaxée
- Fiches standards
- Système à double joint de frappe
- Profilés d'ouvrant 74 mm à 5 chambres - dormant 60 mm
- Dormants : feuillure lisse et en pente pour une meilleure évacuation des eaux et un nettoyage aisé
- Cloisons spécifiques pour la bonne tenue des organes de rotation
- Profil rénovation et neuf

AVANTAGES

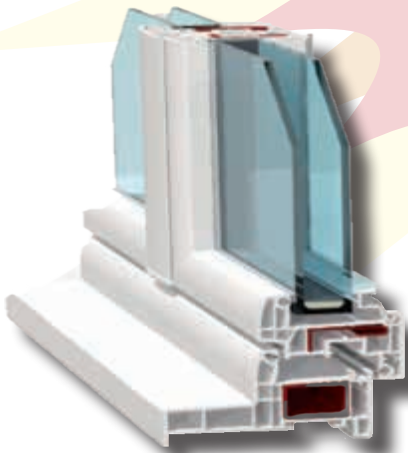

- Performance d'isolation $U_w \leq 1,4 \text{ w/m}^2$ en blanc
- Fenêtres certifiées NF et Acotherm
- Prix compétitifs grâce à une fabrication standardisée
- Bon rapport qualité / prix
- Esthétique moderne et épurée
- Une gamme d'accessoires limitée à l'essentiel

OUVRANTS

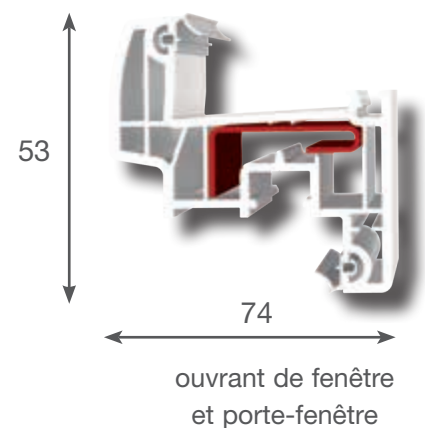
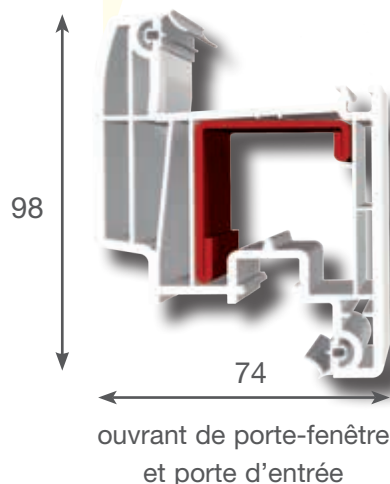
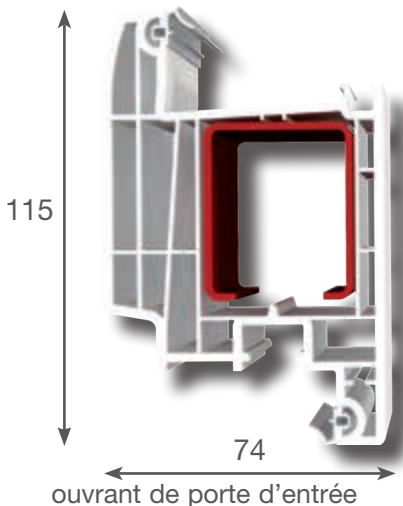

La pose en rénovation

Un dormant adapté avec rainures pour le clippage d'habillages extérieurs et ailes de recouvrement intérieur.

Aile de recouvrement disponible en :
25, 40 ou 60 mm *

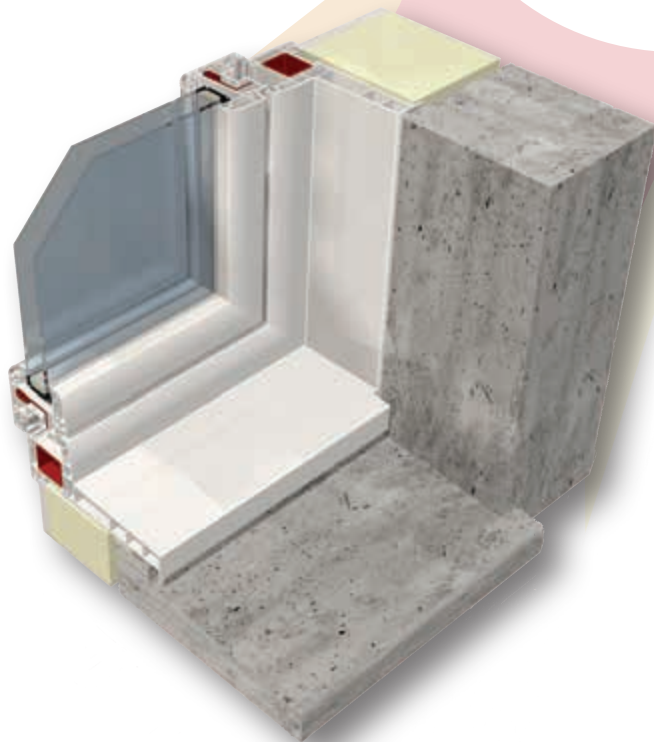
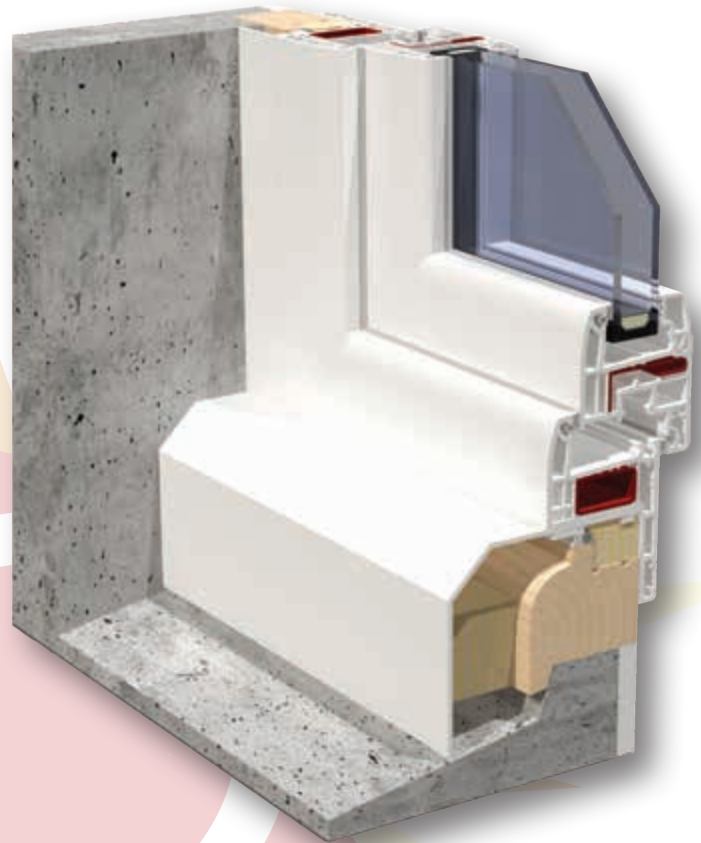

La pose en neuf

Le dormant est muni de tapées monobloc adaptées à l'épaisseur du doublage.

Tapée disponible pour une épaisseur de :
100 - 120 - 140 et 160 *

* certaines dimensions ne sont pas disponibles dans toutes les couleurs. Nous consulter.

LA FENETRE PVC CEGISOL 80

Une gamme premium

Options possibles : Triple vitrage

Ferrage invisible

(ouverture possible sur 100° seulement)

Bloqueur automatique (houssette)

Verrous à levier

Entrebailleur

Ventus sur soufflet

top
confort

top
isolation

top
qualité

Des fenêtres selon vos envies !

La gamme CEGISOL 80 est personnalisable ! Cette gamme premium allie qualité et personnalisation grâce à une très large palette de textures et couleurs, des options et accessoires qui répondent à vos demandes tout en respectant les exigences d'isolation thermique !

La qualité et la performance !



Isolation

Embellissement



Rénovation



CARACTERISTIQUES

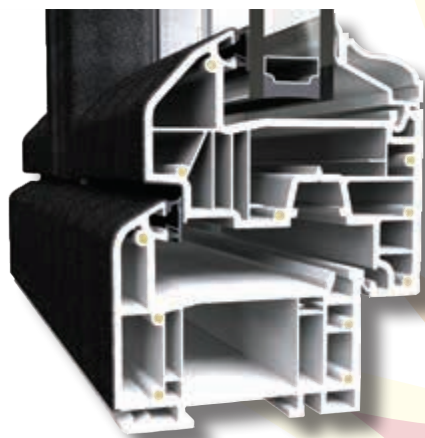

- Vitrage épaisseur 28 mm intercalaire Warm Edge gris clair Poignée centrée avec battement mouluré
- Joints co-extrudés haute performance
- Profilés d'ouvrant 80 mm à 6 chambres - dormant 70
- Dormants : feuillure lisse et en pente pour une meilleure évacuation des eaux et un nettoyage aisé
- Renforcement par joncs de fibre de verre en plaxé et PMMA
- Profil rénovation et neuf

AVANTAGES



- Performance d'isolation $U_w \leq 1,3 \text{ w/m}^2$ pour dormants avec recouvrement rénovation - en blanc ou plaxé
- Fenêtres certifiées NF et Acotherm
- Qualité premium
- Esthétique moderne et épuré

OUVRANTS

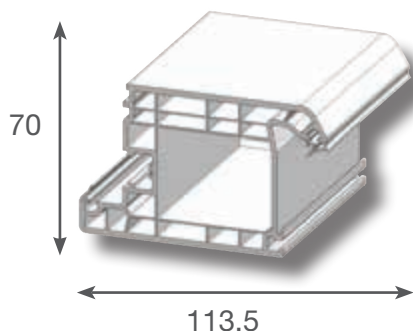

ouvrant de porte d'entrée
en option

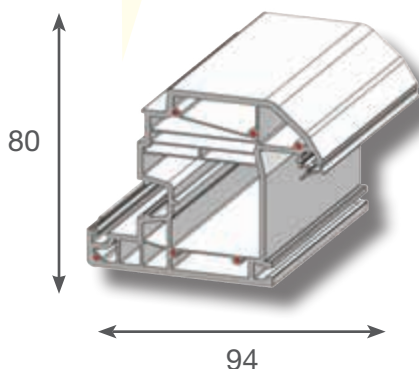

ouvrant de porte-fenêtre
et porte d'entrée

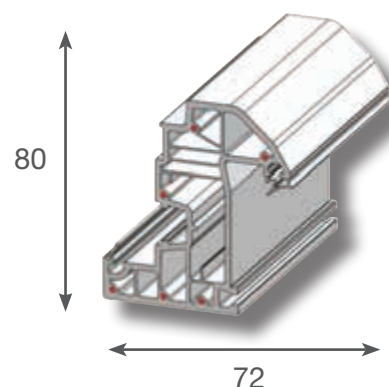

ouvrant de fenêtre
et porte-fenêtre

La pose en rénovation

La gamme CEGISOL 80 possède un avantage supplémentaire pour sa pose : en plus de sa fixation traditionnelle dans la feuillure du dormant à recouvrement de 27, 40 ou 60 mm, une fixation en façade, invisible, dissimulée sous le clip de son recouvrement de 40 mm est possible.

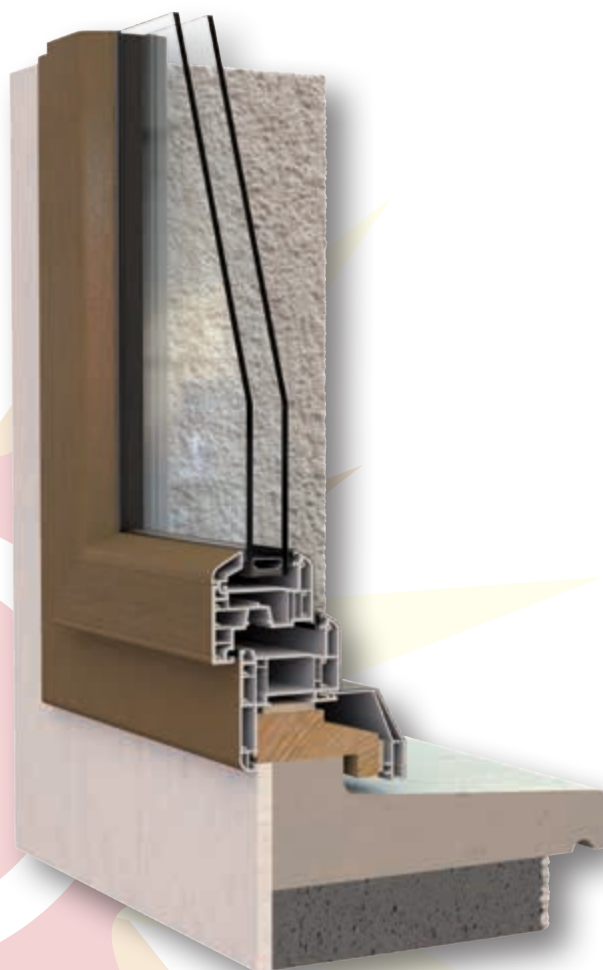
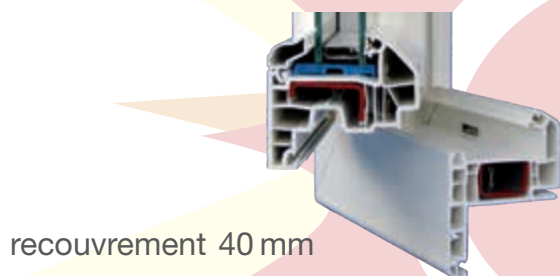

La pose en neuf

Le dormant est muni de tapées monobloc adaptées à l'épaisseur du doublage.

Tapée disponible pour une épaisseur de :
100 - 120 - 140 et 160 *



* certaines dimensions ne sont pas disponibles dans toutes les couleurs. Nous consulter.

Selon dispositions du certificat fenêtres PVC n°161-147

LE COULISSANT HORIZON



Style coulissant aluminium

top
()
esthétique
()

- Formulation stabilisée sans plomb 100% PVC
- Fiabilité
- Simplicité
- Robustesse



Horizon est tout simplement le premier coulissant PVC à assemblage mécanique.

En combinant les avantages de l'aluminium (assemblage de l'ouvrant autour du vitrage avec joint portefeuille, finesse du battement central) et en conservant les qualités de fiabilité, de facilité d'industrialisation et les performances thermiques et acoustiques d'un système PVC, Horizon propose une synthèse parfaite.

Design actuel !

CARACTERISTIQUES

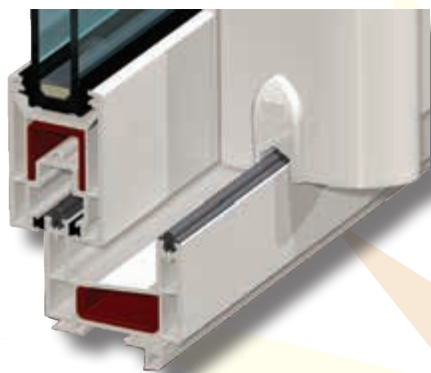

- Vitrage épaisseur 28 mm intercalaire Warm Edge gris clair
- Montant réduit 52 mm
- Seuil alu plat en option
- Profilés d'ouvrant 48 mm à 3 chambres - dormant 70
- Dormants : feuillure lisse et en pente pour une meilleure évacuation des eaux et un nettoyage aisé
- Profil rénovation et neuf

AVANTAGES



- Performance d'isolation jusqu'à $U_w = 1,4 \text{ w/m}^2$
- Classement A4 - E7B - VA2
- Affaiblissement acoustique jusqu'à 36 db
- Clair de vue maximal
- Esthétique style coulissant aluminium

OUVRANTS

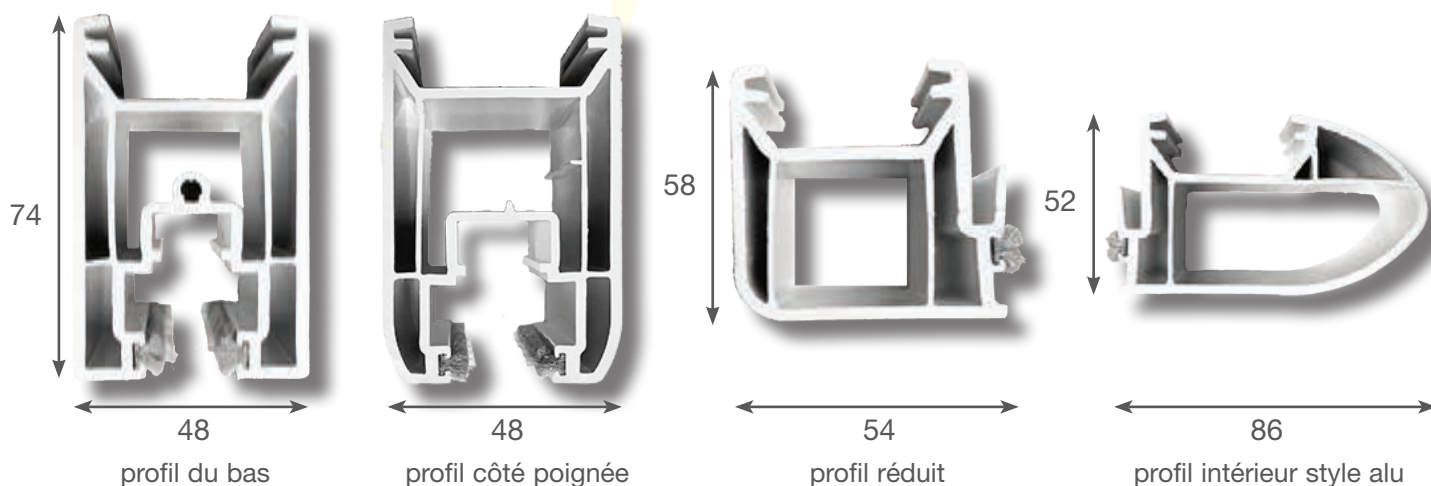

La pose en rénovation

Le dormant du couissant pour la rénovation est disponible avec un recouvrement de 10 ou 40 mm.

Sa fixation est possible en feuillure ou en façade sur l'aile de recouvrement 40 mm grâce à un capot d'habillage.

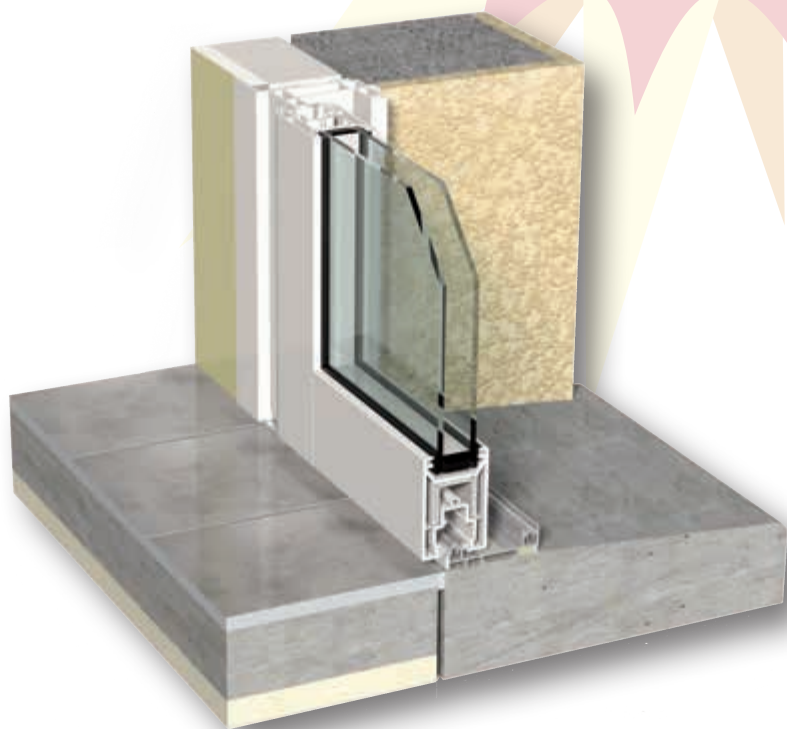
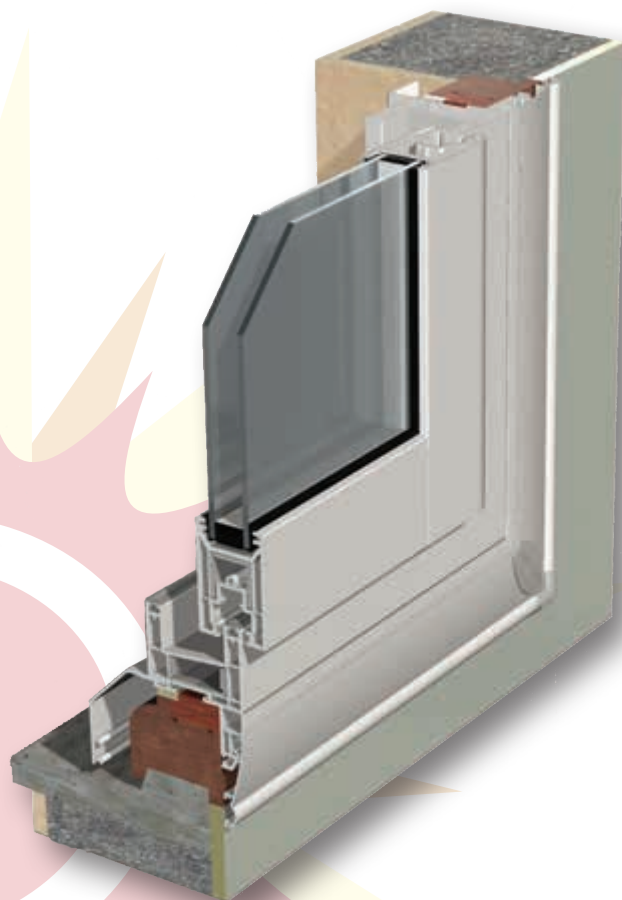

La pose en neuf

Le couissant PVC Horizon possède un dormant monobloc de 100, 120, 140 ou 160 mm pour une pose dans le doublage parfaitement étanche.

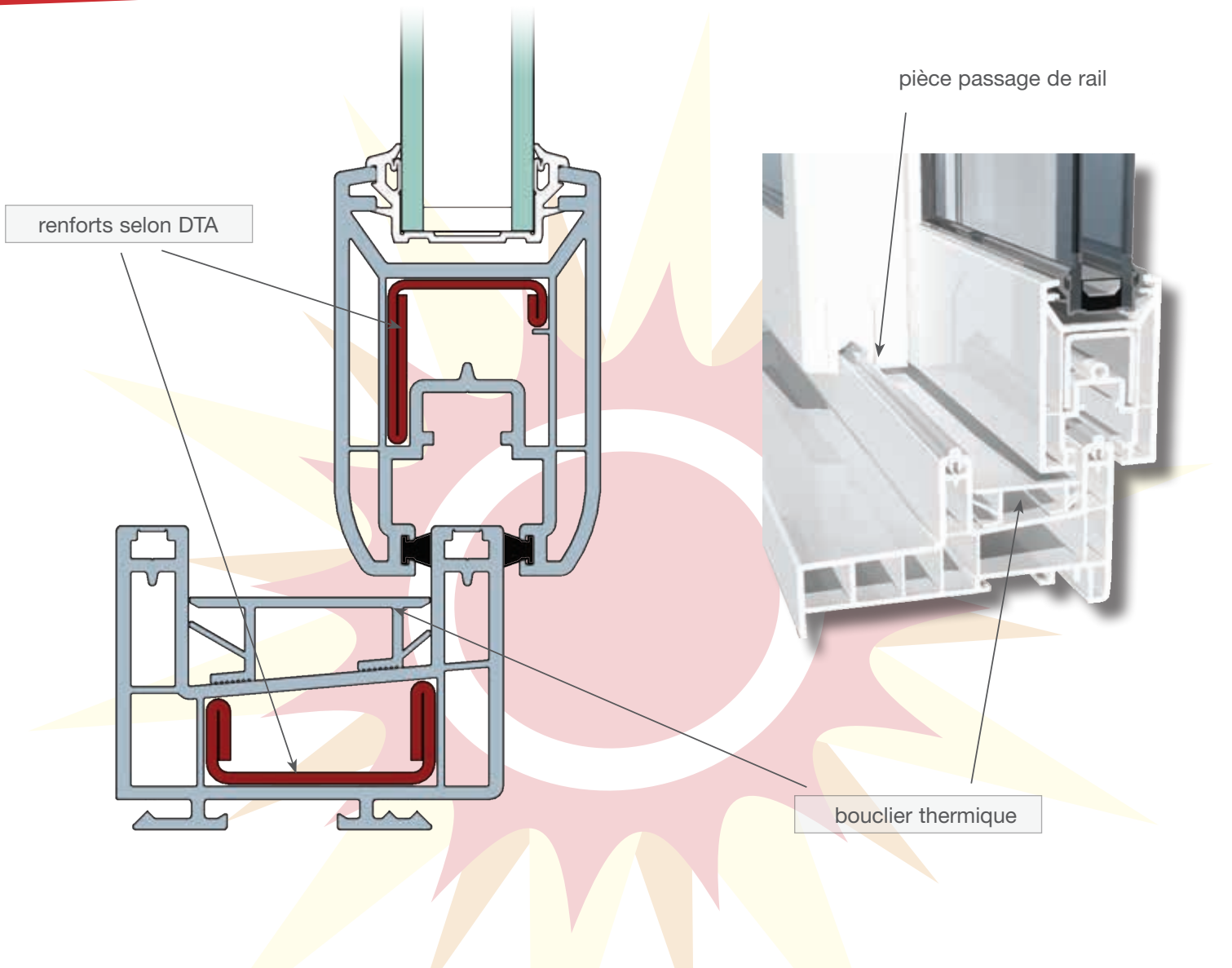

Seuil extra plat alu 20 mm conforme aux normes PMR

DTA : Document Technique d'Application
PMR : Personne à mobilité réduite

LES SOLUTIONS BLOC-BAIE

Une gamme de volets roulants intégrés

3 solutions :

- le coffre intérieur - dans l'isolation
- le coffre extérieur - sous le linteau
- le demi-linteau - dans la maçonnerie

Le volet roulant intégré :

Le système bloc-baie est monté en usine, il réunit la fenêtre et son volet pour votre confort et votre sécurité.

Son étanchéité optimise ses performances d'isolation thermique et phonique.

Manuel ou motorisé, blanc ou de couleur, le bloc-baie répond à vos besoins en toute discrétion.

Donnez vie à vos idées !

BLOC BAIE LUCO

POSE INTERIEURE SUR MENUISERIE

Le coffre intérieur PVC isolé

- Design épuré
- Coffre double paroi PVC isolé
- S'adapte parfaitement au neuf et à la rénovation
- Système tout-en-un : châssis + volet
- Clair de vue préservé

Un coffre design et adapté

Un design arrondi et des dimensions adaptées pour un résultat optimal.

Adapté pour une pose en doublage et également en rénovation grâce à notre système d'aile de recouvrement de 30, 40 ou 60 mm pour une finition parfaite.

Une gamme complète de bloc-baies isolés intérieurs



BLOC BAIE CRX

POSE EXTERIEURE SUR MENUISERIE

Le coffre extérieur PVC isolé

- Faible emprise coffre sur hauteur châssis 140 mm
- Isolation thermique renforcée 0.80 w/m².k
- Isolation phonique 46 db
- Esthétique arrondie
- Trappe de visite intérieure
- Le coffre ne déborde pas à l'intérieur de l'habitat esthétique préservée

extérieur

Idéal pour la rénovation

Le bloc baie CRX s'intègre avec la menuiserie dans l'ancien dormant.

Son coffre à faible encombrement est disposé à l'extérieur sous le linteau et l'accès au mécanisme est facilité par une trappe de visite esthétique côté intérieur.

intérieur

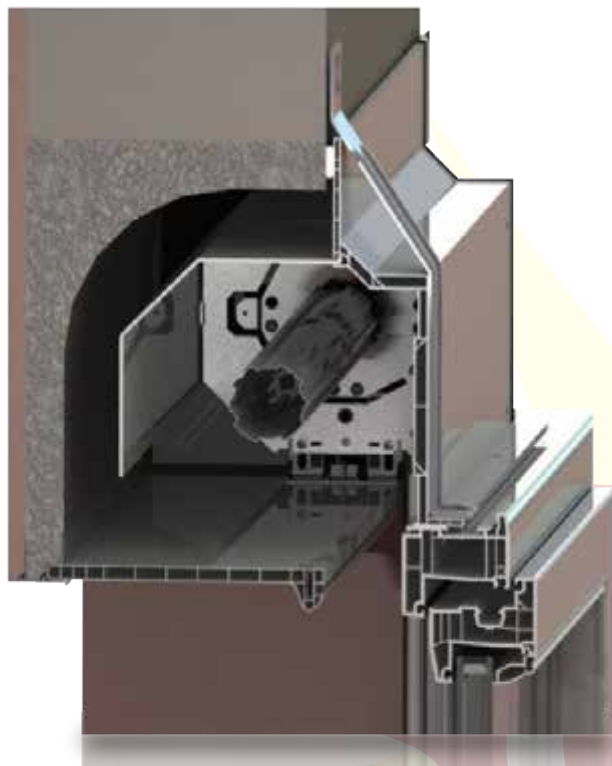

BLOC BAIE DEMI-LINTEAU

POSE EN MAÇONNERIE SUR MENUISERIE

La solution bloc-baie
inversé

- Haute performance thermique : up jusqu'à 0,31
- Haute performance acoustique jusqu'à 56 db
- S'adapte sur menuiserie PVC, alu et bois
- Dispositif invisible



Innovant et performant

Innovant de par sa conception, le bloc baie demi-linteau permet d'améliorer de façon très significative les performances thermiques et acoustiques. Son système bloc baie inversé, disposé entre demi-coffre de la maçonnerie et l'isolation intérieure, réduit le temps de montage et maximise les performances.

Une gamme bloc-baie extérieure



Les couleurs teintées masse :

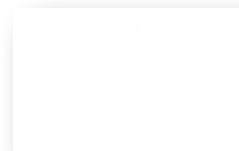

blanc proche ral 9010

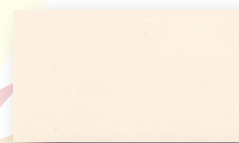

beige proche ral 1015

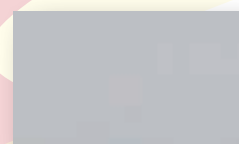

gris proche ral 7035

Le laquage :

Noir 9005
Alu métal 9004
Marron 8014 ou 8019
Gris 7013 ou 7016
Vert 6005 ou 6021
Bleu 5009
Rouge 3002 ou 3004
Orange 1007
ou autres RAL sur devis



La cabine de laquage

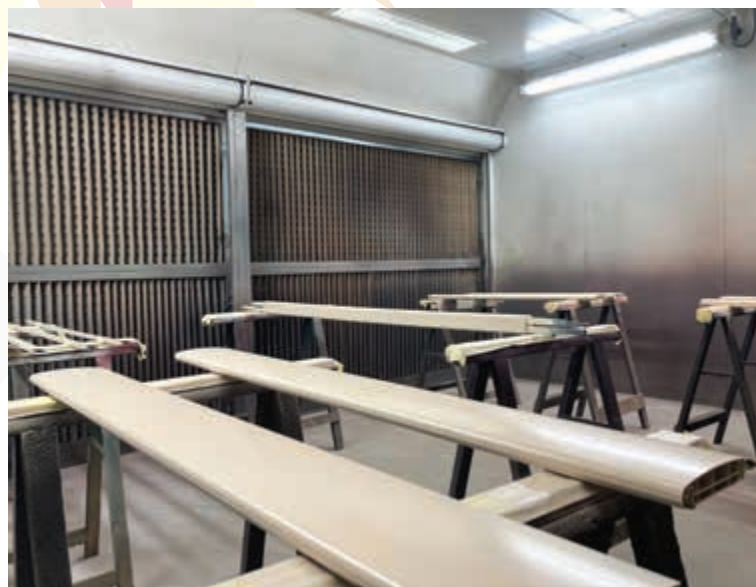

*Le laquage est possible sur
l'extérieur, l'intérieur ou les deux !*

Les couleurs en plaxage :

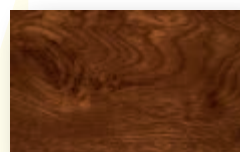

Chêne doré



Acajou



Chêne liège*

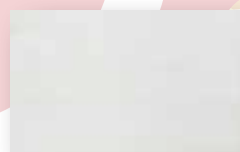

Blanc veiné*

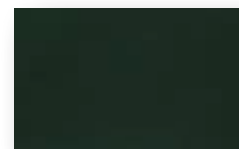

vert foncé veiné*



Rouge basque veiné*

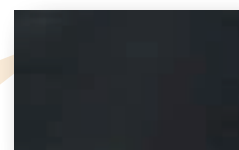

Gris anthracite grainé*



Bleu foncé veiné*

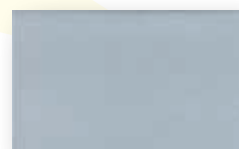

Alu brossé*

* prévu avec fiches et poignée en aspect inox

Zoom sur la finition Seamless

La finition Seamless ne concerne que les châssis en couleurs plaxées, laquées ou PMMA (possible en option sur le blanc ou couleur teintée masse) dont les 4 côtés sont faits du même profilé.

Les angles sont non plus rainurés mais lisses et arrondis.

Il s'agit d'une nouvelle technologie d'assemblage par soudage sans ébavurage, SEAMLESS en anglais.



Ebavurage classique



Finition Seamless

Les placages bois :

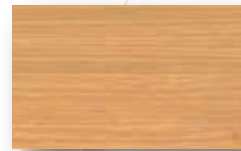

Chêne européen



Noyer américain

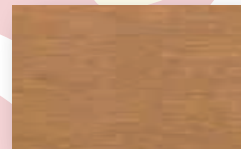

Merisier canadien



Teck brésilien

*Les combinaisons à façon sont quasi infinies et les couleurs évoluent.
Renseignez-vous !*

Le principe

Un film bois est appliqué sur le profil PVC.

Son avantage ? Le placage bois a un rendu et un toucher semblable à ceux de la fenêtre bois sans les inconvénients...

zoom sur les détails bois
le chêne européen



Les PMMA :

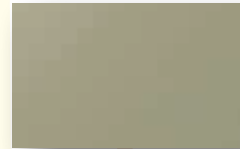

Savane 7034

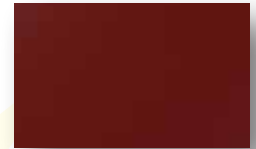

Rouge Basque 3011

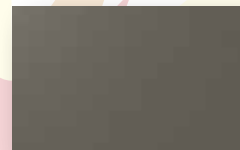

Taupe 7048



Vert 6005



Cuivre 8025

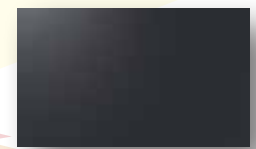

Anthracite 7016

Le principe

Le PMMA a un toucher grainé et un visuel unique qui donnera à vos menuiseries un aspect exceptionnel et un reflet matifié sans égal.

zoom sur le détail grainé
Savane



FONCTIONS DU VITRAGE ISOLANT :

La durabilité : Le vitrage isolant est un rempart contre les intempéries (chaud, froid, humidité...). Son système d'assemblage doit être de qualité pour ne pas laisser pénétrer l'humidité (La vapeur d'eau) et ceci pendant une période minimale de 10 ans.

L'isolation thermique :

En hiver, le vitrage doit isoler du froid, conserver la chaleur à l'intérieur et laisser entrer la chaleur générée naturellement par les rayons du soleil.

En été, il doit laisser passer la lumière tout en protégeant de la chaleur extérieure. La nature des composants verriers, l'épaisseur de la lame d'air entre les deux produits verriers et la nature de remplissage de cet espace (air ou gaz) détermine la capacité d'isolation du vitrage et son coefficient de transfert thermique Ug.

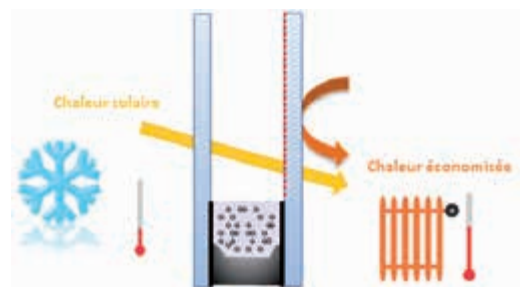

L'isolation phonique :

Le vitrage isole des bruits extérieurs. L'isolation acoustique requise est d'autant plus importante que l'on est proche de voies bruyantes (voie urbaine, route nationale, autoroute, aéroport...). L'épaisseur des composants verriers, leurs éléments constitutifs et le choix d'épaisseurs différentes entre ces composants agissent sur l'indice d'affaiblissement acoustique du vitrage.

La protection des personnes et des biens :

En cas de choc, le vitrage destiné à la sécurité ne doit pas se briser et provoquer de blessures.

Ce vitrage peut aussi protéger des agressions et du vandalisme. L'emploi de composants feuilletés et trempés permet d'atteindre des niveaux de protection variés et adaptés à la plupart des situations.

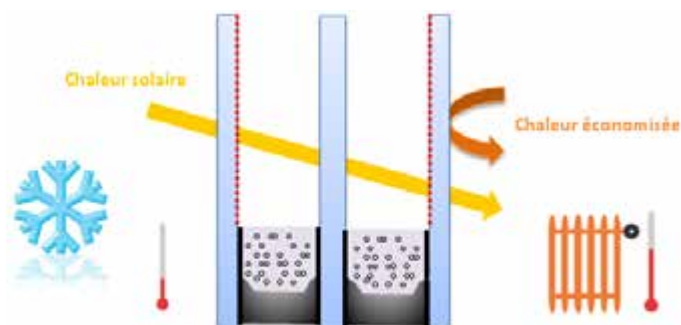
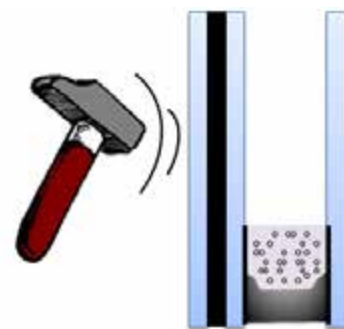

Le triple vitrage :

Il permet une meilleure isolation en orientation nord. Par contre, en orientation sud, il diminue l'entrée de l'énergie solaire gratuite et réduit la luminosité.

Tous nos vitrages bénéficient du label



Attention : Avec des fenêtres isolantes performantes, la ventilation d'une habitation est obligatoire ; sinon risque de moisissure sur les vêtements dans les placards et papiers peints. Pensez à une prise d'air dans chaque pièce style chambre ou séjour et à une aspiration haute dans les pièces humides comme cuisine, salle de bain...

PROTECTION CONTRE LES REGARDS

Voici quelques exemples :



Matéglass AVOINE



BAMBOU Clair



DELTA Clair



DELTA Mat



Matéglass ENDER



G200



GIVRE Mat



Imprimé 77

attention pour porte panneau déco voir «goutte d'eau»



MATELUX (dépoli acide)



Matéglass MIMOSA



NIAGARA



Matéglass OLIVIER

PETITS BOIS INCORPORES

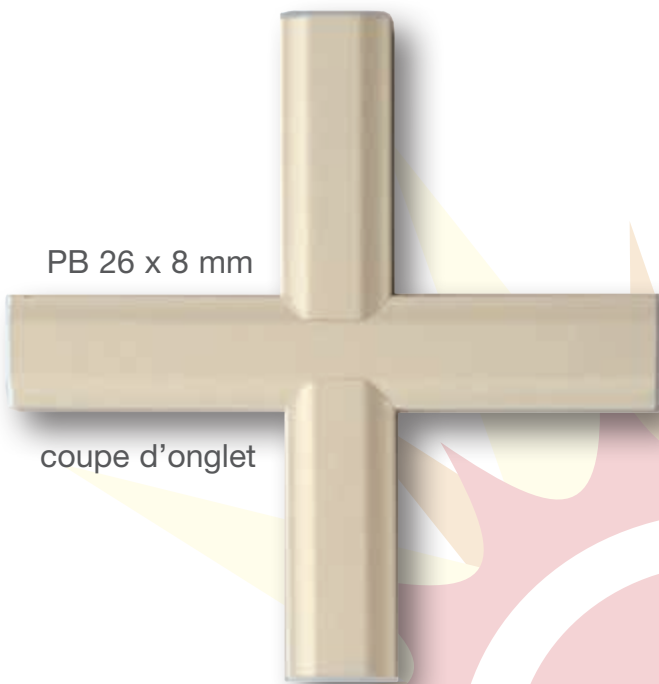

PB 45 x 8 mm

Blanc



PB 26 x 8 mm

Blanc



Beige



Gris



Blanc veiné



Chêne liège



Chêne doré



Acajou



PB 10 x 8 mm

coupe d'onglet

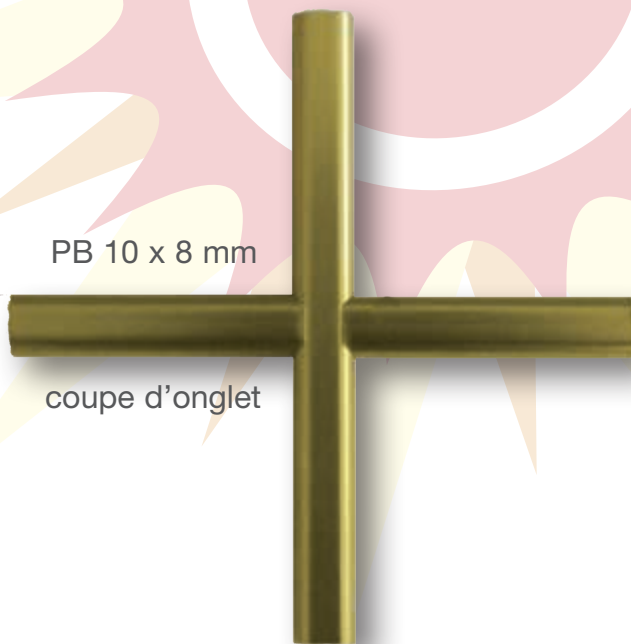

PB 10 x 8 mm



Blanc

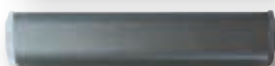

Plomb mat

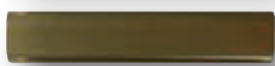

Doré

PB 18 x 8 mm

Blanc



POIGNEE DE FENETRE SECUCLIC

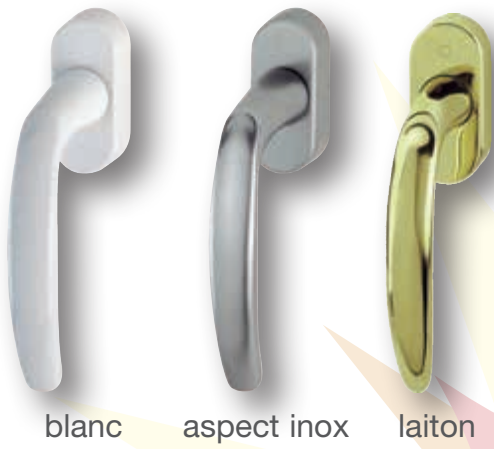

blanc aspect inox laiton

BOUTON DE FENETRE



blanc vieil argent doré blanc doré vieux laiton

POIGNEE DE PORTE

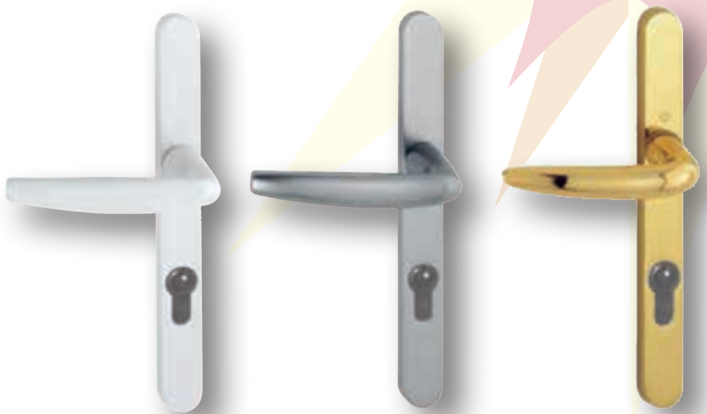

blanc aspect inox
existe en poignée plate laiton

CACHE PAUMELLE

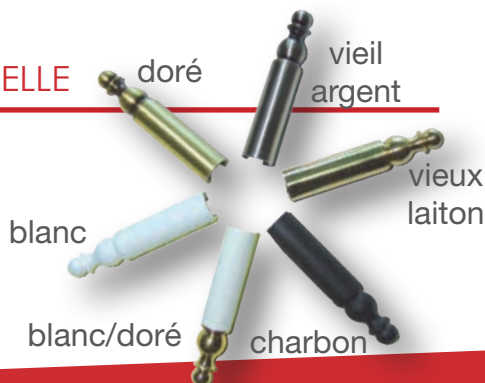

doré vieil argent vieux laiton blanc blanc/doré charbon

FAUSSE CREMONE



blanc vieil argent doré blanc doré vieux laiton

LES VENTILATIONS

La ventilation permet à l'air d'être renouvelé en permanence dans votre logement. Que ce soit pour chasser l'air vicié, évacuer les polluants ou réguler l'humidité la ventilation de la maison est primordiale.

Nous vous proposons 3 types de ventilation de fenêtre :

Standard

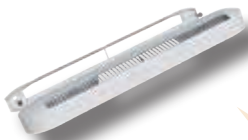

ventilation Mini EVA NF
de 15 à 30 m³/h
phonique 38 db

Hygro-réglable



ventilation hygro-réglable
régule le flux d'air selon
l'hygrométrie de la pièce de
06 à 45 m³/h

Réduite

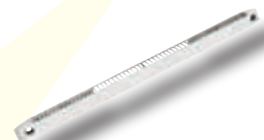

ventilation Vmg
modèle discret
de 15 à 30 m³/h

L'OSCILLO-BATTANT

Il est recommandé d'ouvrir les fenêtres environ 15 minutes par jour minimum.

L'oscillo-battant offre une ouverture limitée pour faire circuler efficacement l'air par le haut sans risque de bascule de l'ouvrant. Il s'actionne en tournant simplement la poignée vers le haut.

*L'oscillo-battant permet
de limiter le risque d'intrusion !*



L'ENTREBÂILLEUR

Fixé sur le dormant de votre fenêtre, à côté de la gâche centrale, l'entrebâilleur déporte le point de verrouillage permettant ainsi de verrouiller la fenêtre en position légèrement ouverte.



entrebâilleur
à poser



détails



entrebâilleur
en fonction

LA HOUSSETTE

La houssette, posée sur le dormant de la fenêtre, permet de maintenir fermé l'ouvrant secondaire pendant l'ouverture de l'ouvrant principal.

Dans le cas d'une porte fenêtre, la houssette métallique permettra de fermer l'ouvrant sans le verrouiller.



houssette PVC
en standard
livrée posée



houssette métallique
en option
en fourniture

Idéal pour le jardin !

LE VERROU ZH

Le verrou ZH est conçu pour faciliter le verrouillage en haut et en bas du vantail secondaire en un seul geste.





*Un seul geste
et le verrou ZH fait le reste !*

LABELS ET GARANTIES



Fabrication Française

Fabrication française
en notre usine de
Coullons Loiret (45)
par des ouvriers qualifiés

 cofrac n° 5-0010	 cofrac n° 5-0010
Cegisol - CEG sas Zone des Cartelets 45720 Coullons	Cegisol - CEG sas Zone des Cartelets 45720 Coullons
20 EN 14351-1+A1 (mai 2010)	20 EN 14351-1+A1 (mai 2010)
Menuiserie en PVC destinée à des locaux d'habitation et commerciaux	Menuiserie en PVC destinée à des locaux d'habitation et commerciaux
Perméabilité à l'air : A*3 Étanchéité à l'eau : E*7B Résistance au vent : V*A2 Capacité portante des dispositifs de sécurité : valeur seuil Performance acoustique : 29 - 40 db Transmission thermique : 1,4	Perméabilité à l'air : A*3 Étanchéité à l'eau : E*7B Résistance au vent : V*A2 Capacité portante des dispositifs de sécurité : valeur seuil Performance acoustique : 33 (-1,-5) Transmission thermique : 1,3

Produits répondant aux normes CE
actuellement en vigueur



FENETRES PVC

"La marque NF garantit les
caractéristiques d'aptitude à
l'emploi des profilés de fenêtres
en PVC ainsi que la durabilité
et les caractéristiques thermo-
mécaniques de la composition
vinylique homologuée".

10 ANS
GARANTIE

pour les menuiseries
La quincaillerie est garantie 2 ans



PVC sans plomb
100% recyclable



Livraisons assurées
par des transporteurs
partenaires

La marque dédiée aux assembleurs français



« Profils de France » est la garantie d'une conception
qui répond aux spécificités et besoins du client final.
Des profils exclusivement fabriqués en France, dans
le respect d'exigences environnementales et sociales
importantes tout en favorisant des emplois nationaux.



C'est aussi les fenêtres aluminium, les portes PVC ou ALU, les volets roulants, battants ou coulissants, les vérandas, les pergolas, les garde-corps, les moustiquaires, les portails, les clôtures, les portes de garage.

Pour plus de renseignements : www.ceg.fr

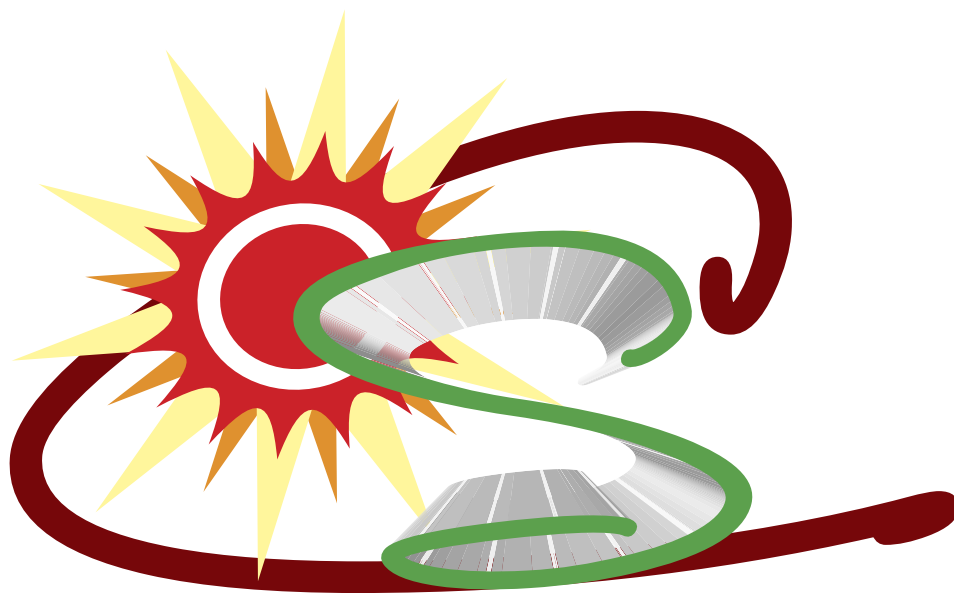

CEGISOL SHULLER

zone des Cartelets
45720 COULLONS

Tél : 02 38 29 20 22
Fax : 02 38 29 21 63
infos@ceg.fr

www.ceg.fr

Votre installateur Cegisol